

Smart Lock Manual

Modell: BG2000-SE2



Notera:

1. Förvara den mekaniska nyckeln på säker plats utanför huset.
2. Byt batterier omedelbart vid varning för låg batterinivå.
3. Läs denna manual noga och spara för ev. senare användning.

1. Låsstruktur

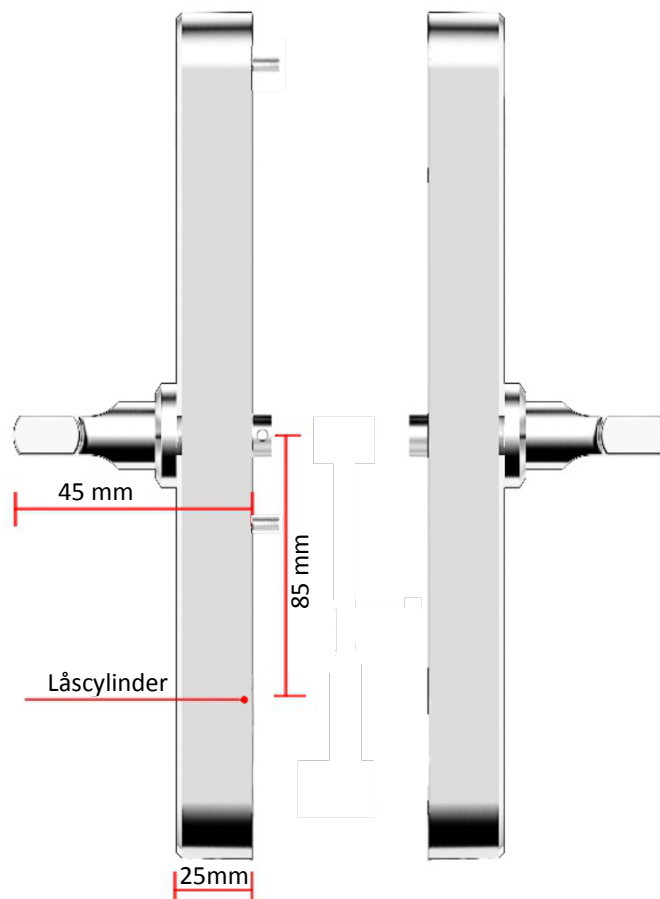
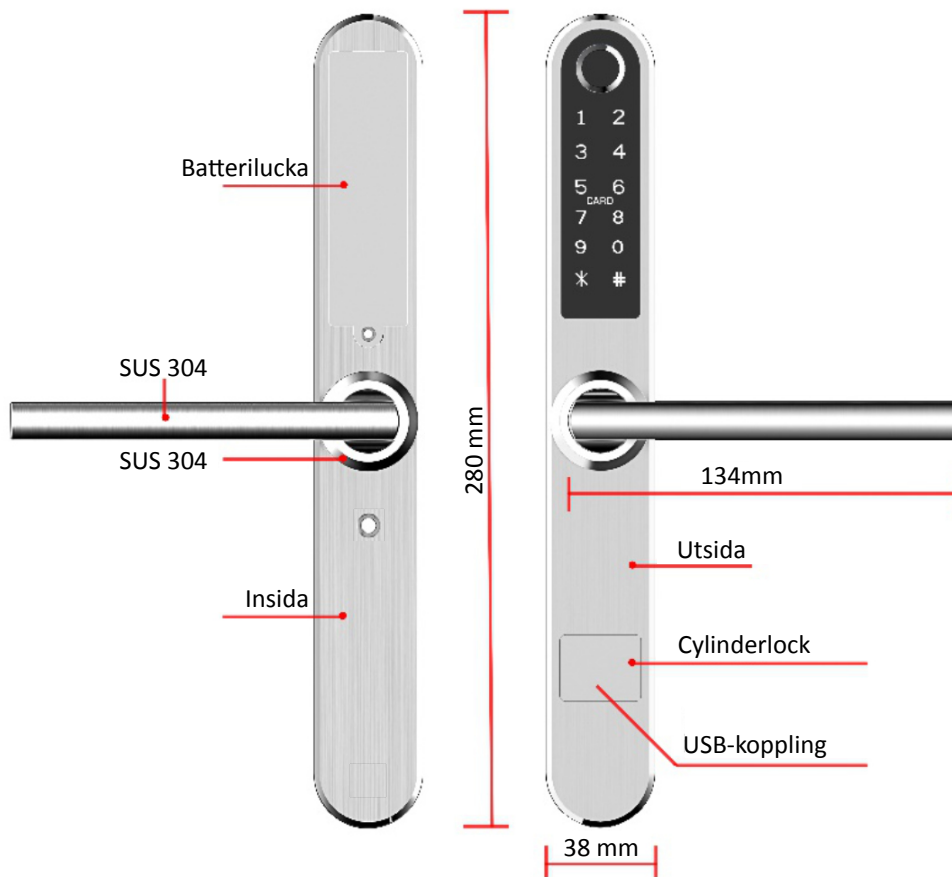

2. Installation

2.1 Byt handtagsriktning (om detta behövs för att passa dörren)

Notera: Montera handtaget på både inner- och ytterdel så att det passar din dörr. **Pilen MÅSTE peka åt samma håll som handtaget.**

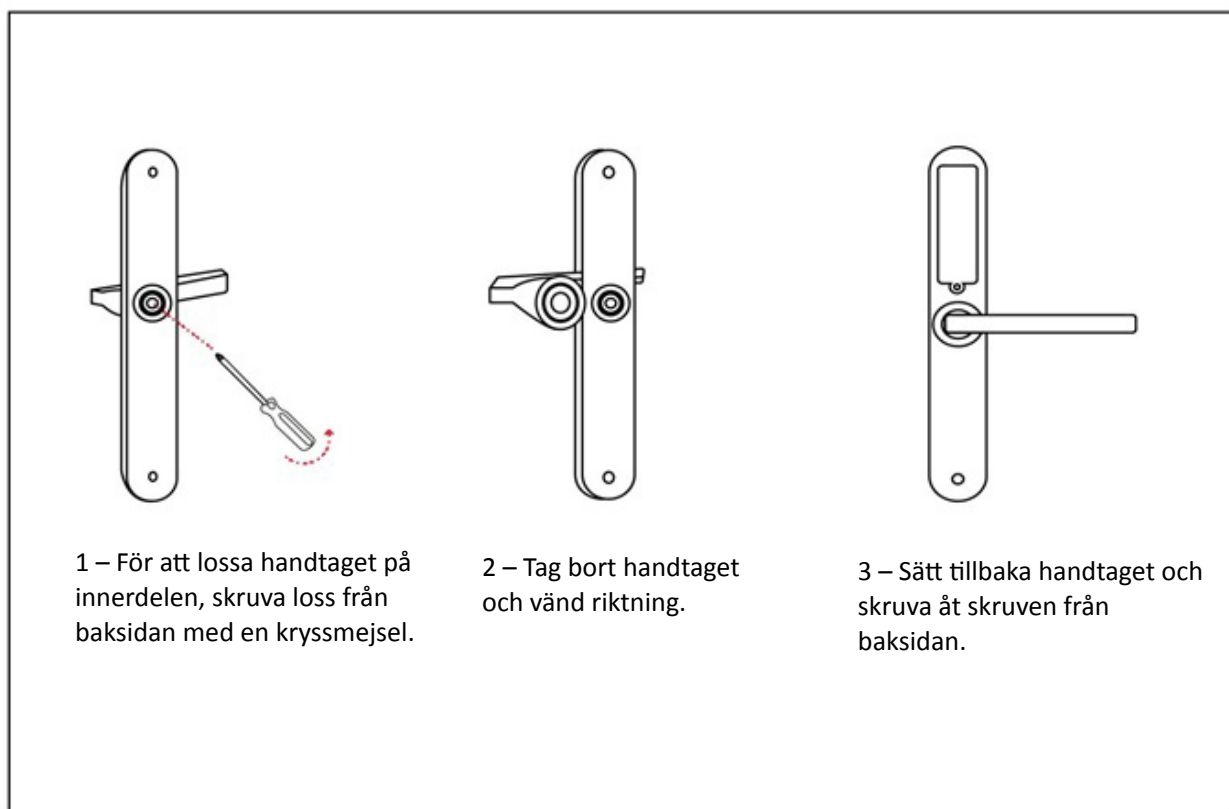
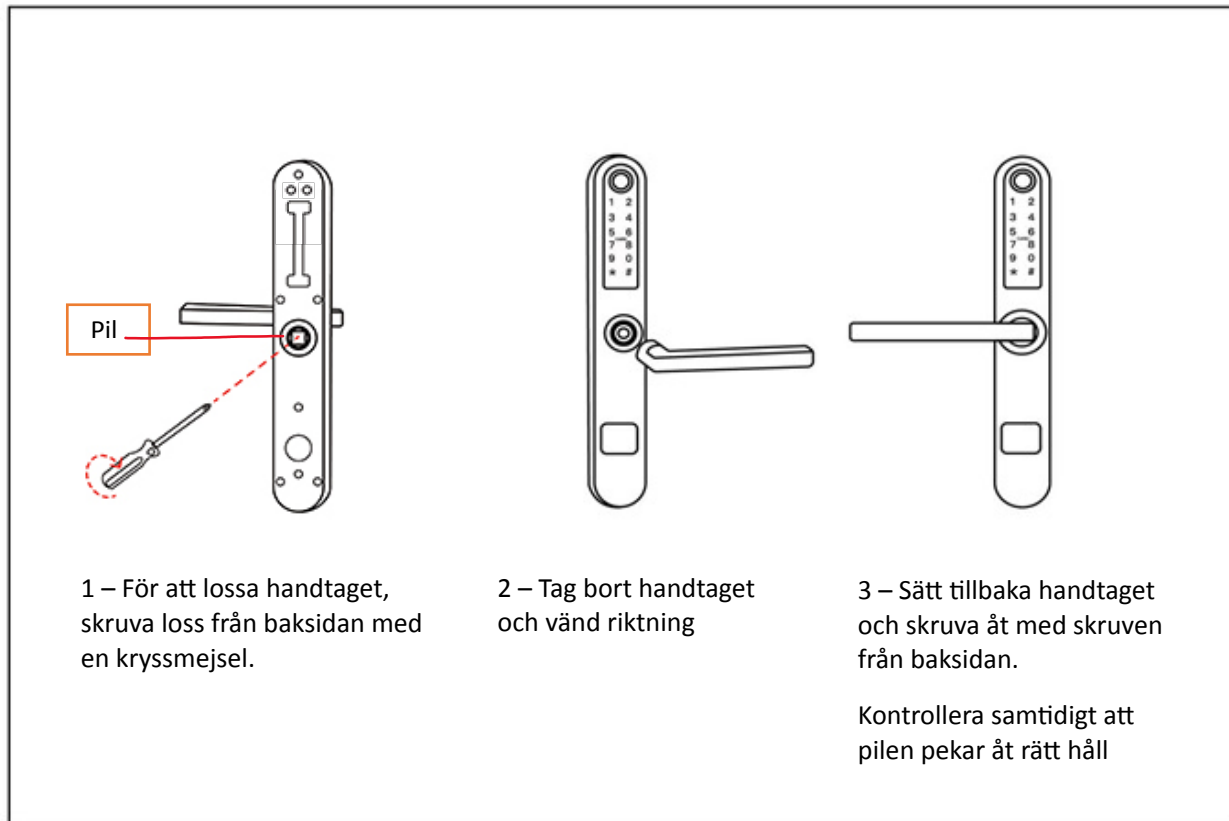

2.2 Montering i dörr

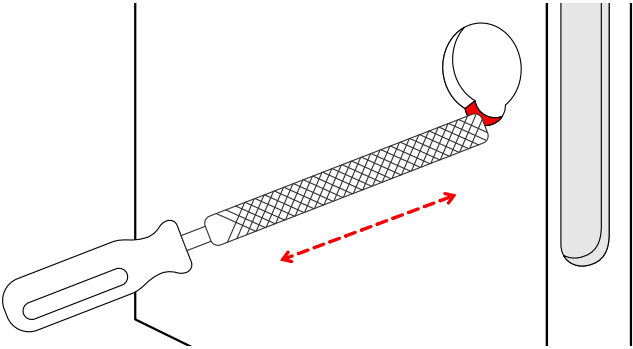
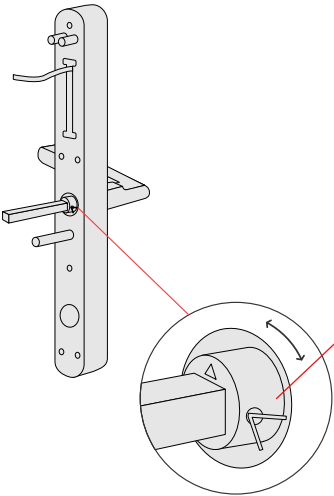
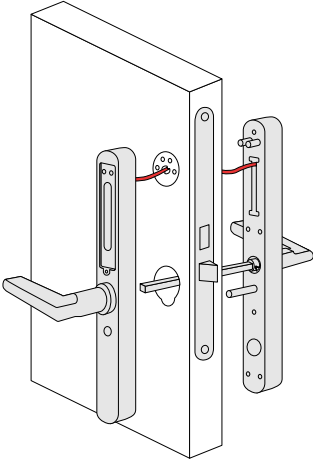
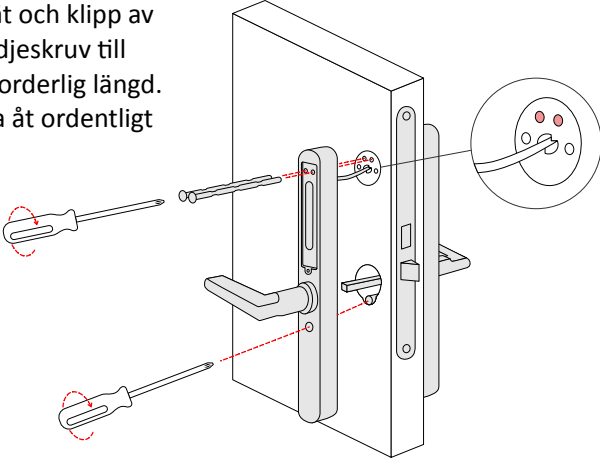
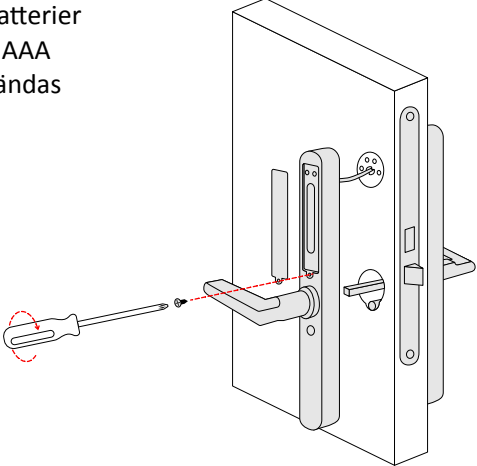
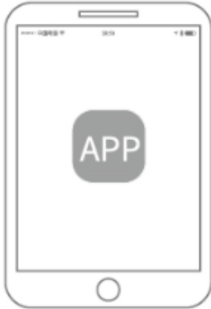
<p>Steg 1 Gör plats för bussning</p> <p>Lossa låshuset och fila med lämplig fil, så att bussningen kan passera under låshuset. Skruva tillbaka låshuset och kontrollera att bussningen kan passera fritt</p> 	<p>Steg 2 Sätt i fyrkantspinne av rätt längd</p>  <p>Vrid pilen åt samma håll som handtaget pekar.</p> <p>Sätt i saxsprinten och böj ändarna.</p>
<p>Steg 3 Koppla samman kablarna</p> <p>Sätt först på gummipackningarna.</p> <p>Koppla sedan samman kablarna ovanför, bakom eller genom låskistan.</p> 	<p>Steg 4 Koppla samman ytter- och innerdel</p> <p>Mät och klipp av midjeskruv till erforderlig längd. Dra åt ordentligt</p> 
<p>Steg 5 Sätt i batterier</p> <p>4 styck batterier av typen AAA skall användas</p> 	<p>Steg 6 App</p> <p>Påbörja ihopkoppling med appen</p> 

3. Specifikationer

Modell	BG2000-SE2
Material	SS304
Ytterdel, mått	280*38*25mm
Innerdel, mått	280*38*25mm
Vikt	2.5KG
Upplåsning kan ske med	Bluetooth Fingeravtryck Kod RFID-kort Mekanisk nyckel
Tillgängliga färger	Silver Svart Guld (lagerhålls ej) Grå-brun (lagerhålls ej)
Passande för dörrar	Aluminiumdörrar Trädörrar Skjutdörrar
Strömförsörjning	6V/4x AAA Batterier
Dörrtjocklek	35-86 mm
Datakapacitet	Fingeravtryck 200 st. Kod 150 st. RFID-kort 200 st.
Temperaturområde	-30°C- +60°C
Luftfuktighet	20%-90%
Batterivarning	Under 4.5V

Återställning (vid ev. problem)

Öppna batteriluckan och tryck på resetknappen, med ett smalt föremål, under 5 sek. Slå sedan "000#". En signal ljuder och därefter är låset återställt.



Reset-knapp

4. Registration



5.1 Koppla ihop APP och telefon

- 1) Android – skanna den vänstra QR-koden ovan.
- 2) Apple – skanna den högra QR-koden ovan.
- 3) Alternativt kan man söka efter TTLock i Google Play resp. App Store.
- 4) Registrera nytt konto (mobilnummer (utan första nollan) eller email) eller logga in med existerande konto.
- 5) Rör vid låsets panel så att den lyser, klicka "+ Lägg till lås"
- 6) Lås som finns i närheten kommer att visas, klicka "+"
- 7) Namnge låset.
- 8) Låset har sedan lagts till.

1-1

1-2

1-3

OBS: TTLock-appen kan styra flera olika låstyper. Du måste först välja typ av lås. Låset måste läggas till i appen. Normalt sett kan lås som inte tidigare blivit tillagda, läggas till efter att låsets panel har aktiverats. Lås som tidigare blivit tillagda i TTLock måste först tas bort, för att sedan läggas till på nytt.

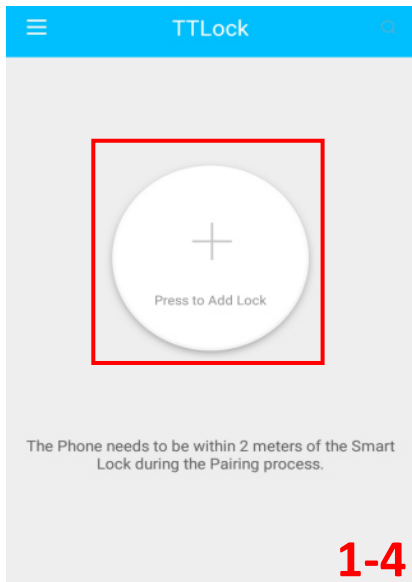

1-4

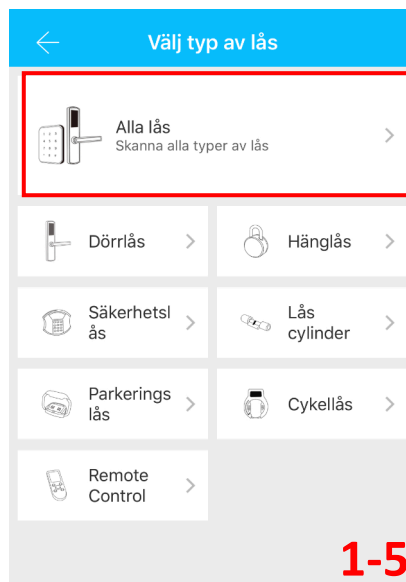

1-5

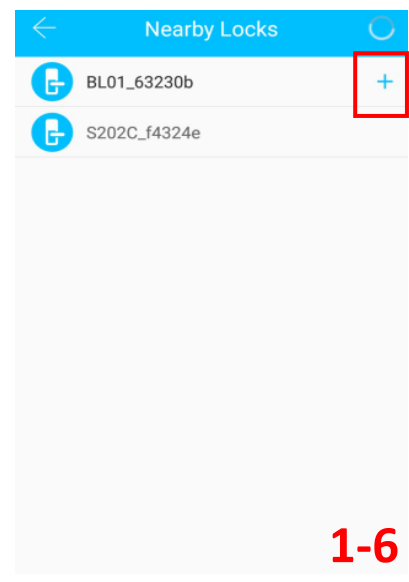

1-6

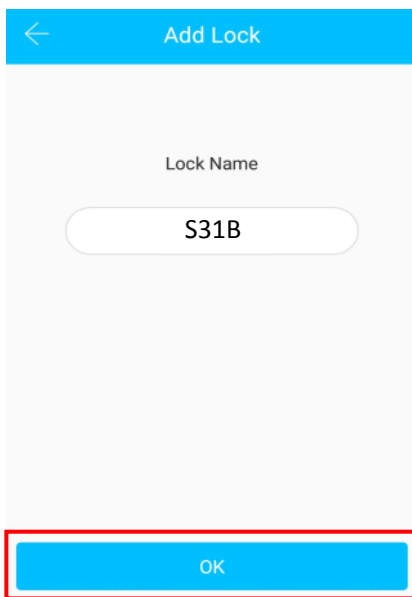

1-7

Funtioner:

- ✓ Semiconductor fingerprint sensor(508dpi)
- ✓ Passageläge
- ✓ Rostfritt lås och handtag, SUS304
- ✓ Smart APP-användning & Lås upp från distans (med Gateway) & Historik
- ✓ Röstguidning (engelska)
- ✓ Automatiskt alarm vid försök till obehörig öppning
- ✓ Röstinställning (av/på)
- ✓ Inställning av tid för låsning
- ✓ Lås appen för obehörig användning
- ✓ Lösenordsskyddad
- ✓ Låset upphör tillfälligt att fungera vid obhörigt försök till öppning
- ✓ Nödöppning via mekanisk nickel eller genom USB

Notera : Låset kan öppnas med koden: 123456 följt av # i demonstrationsläge.

5.2 Användning

5.2.1 Bluetooth

Tillse att Bluetooth är tillkopplat på din Smartphone. Efter att telefon och lås är sammankopplade, klicka

"  " för att låsa upp (telefonen måste vara inom 5 meter från låset)

5.2.2 Fjärrstyrning (Tillval via Gateway)

Låset är direktkopplat via Bluetooth och är inte kopplat till själva nätverket, det är därför inte sårbart för nätverksattacker. Gateway är ett tillval till Smart Lock. Det är bryggan som sammakopplar låset med ditt nätverk. Genom Gateway kan användare, från distans, kalibrera låsets klocka, avläsa historik av koder, kort, fingeravtryck mm. Det är också möjligt att skicka, radera och modifiera koder och e-keys.

När telefon och lås är sammankopplade, klicka "  " som kan ses på figur 2-1 för att låsa upp. Du kan låsa upp varhelst du är uppkopplad till ett nätverk. (För att lägga till Gateway, se steg 5.3)

För att aktivera denna funktion: I respektive lås – tryck "Inställningar" och sedan "Lås upp från distans"

5.2.2.1 Lägg till Fingeravtryck

För att kunna låsa upp med fingeravtryck krävs att det först läggs till. För att detta skall fungera behöver telefon och lås finnas intill varandra och APPEN startad. Fingeravtryck kan ställas in att gälla permanent, eller under begränsning. Efter att det lagts till kan giltighetstiden ändras

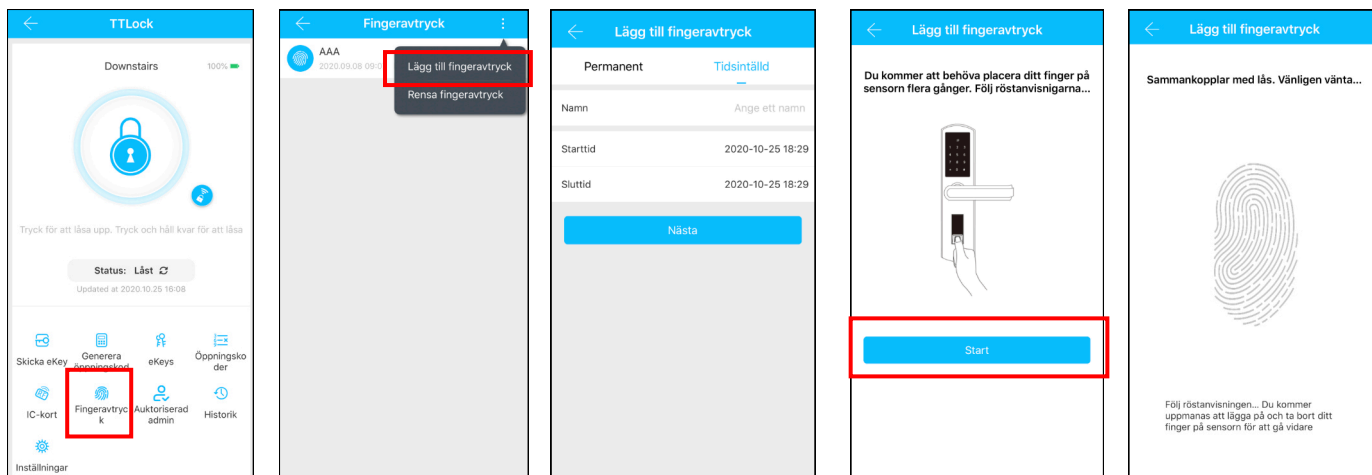

5.2.2.2 Inställning av passerkod

Kod är ytterligare ett sätt att låsa upp. Efter att kod slagits in på nummerplattan, tryck på ”#” längst ner till höger för att låsa upp. Koder finns som permanenta, tidsbegränsade, engångs, återkommande, egna och raderande.

Upp till 4 valfria siffror kan användas innan och efter kod, för att försvåra avläsning.

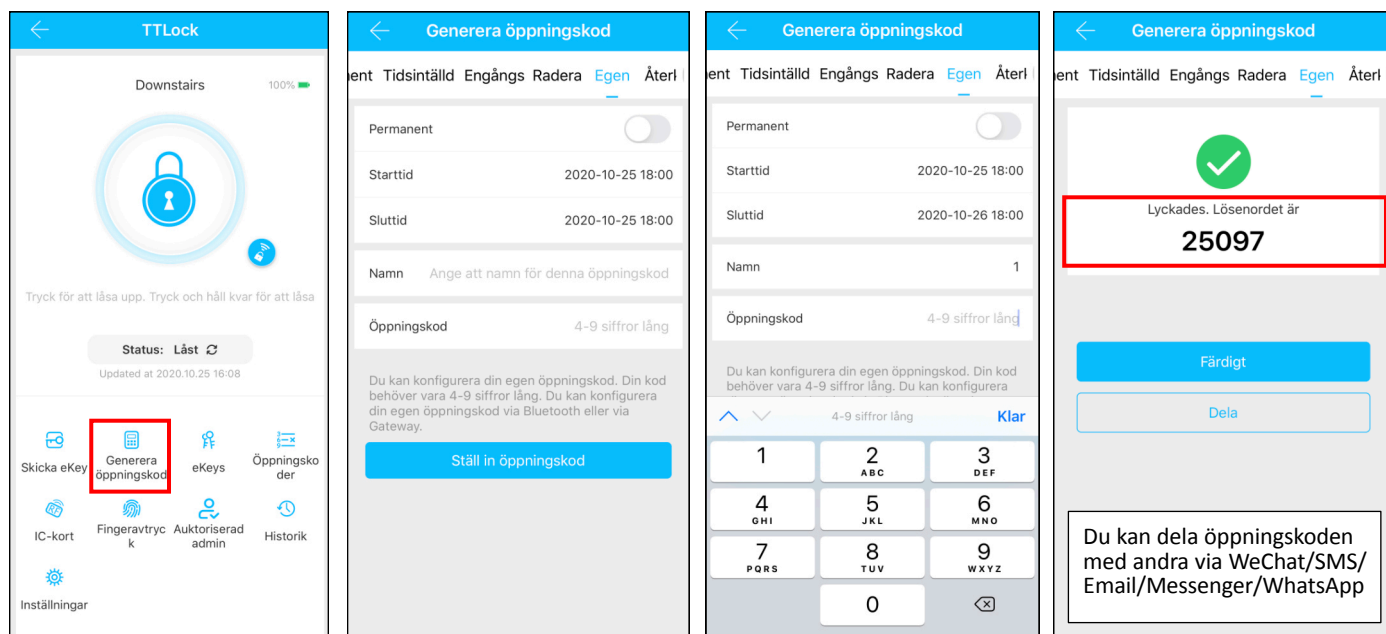

5.2.2.3 Skicka e-Key

Klicka på "  " som visas på bilden.

Skicka eKey

Man kan skicka e-Key till andra användare av TTLock för att auktorisera upplåsning (mottagaren måste ha laddat ner APPEN och ha registrerat ett konto)

→ Välj e-key format (Tidsinställd, permanent, engångs eller återkommande)

→ Ange mottagarens TTLock-konto, namnge e-Key:n och ange giltighet.

Man kan ange tillåtelse att fjärröppna eller ej, auktoriserad Administratör eller ej, som visas på bilden

→ Skicka

→ Mottagaren har nu tillåtelse att öppna via Bluetooth.

(Låsets ägare kan auktorisera administratör genom e-key, som i sin tur kan dela ut behörighet till användare. Administratör kan dock inte auktorisera andra administratörer.)

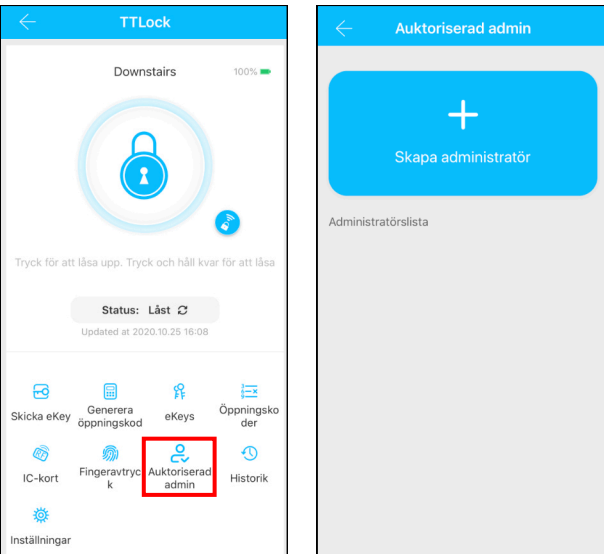
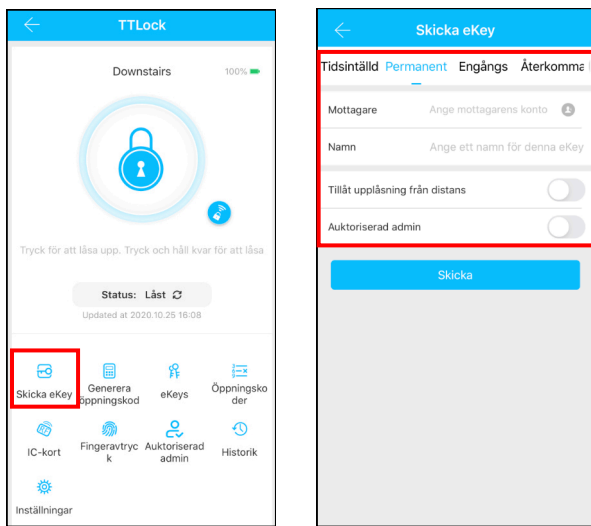

Här kan man auktorisera ny administratör

5.2.2.4 Lägg till kort och lägg till kort från distans (från distans gäller endast Android)

Möjliggör öppning med olika RFID-kort. Innan ett RFID-kort kan användas måste det läggas till. Tilläggning måste ske med telefon och lås intill varandra. Giltighetstid för RFID-kort kan ställas in. Det kan vara permanent eller begränsad tid. Man kan även i efterhand reglera giltighetstiden för RFID-kort.

a) Lägg till kort

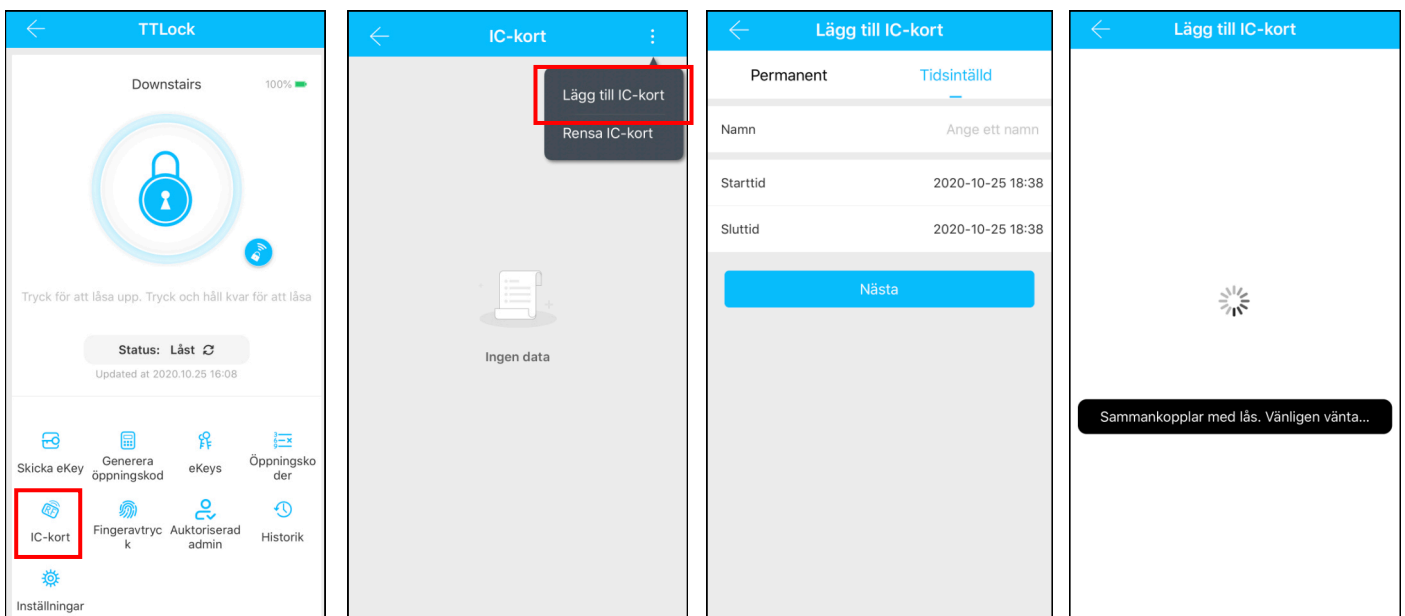

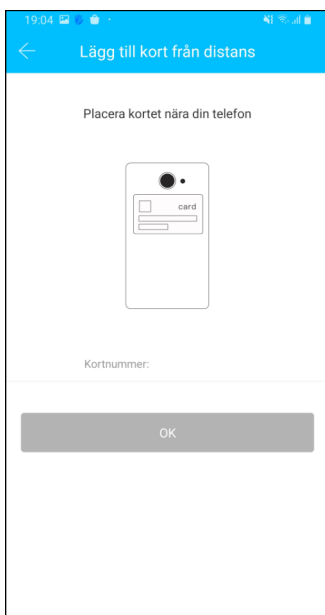
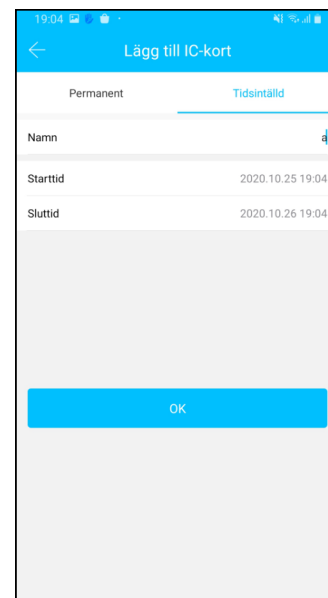
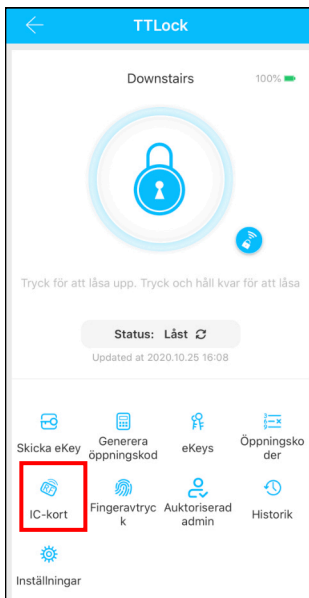

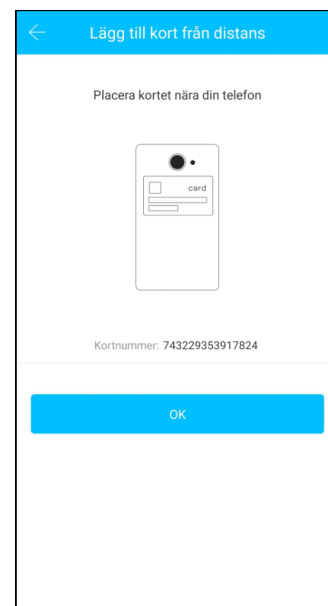
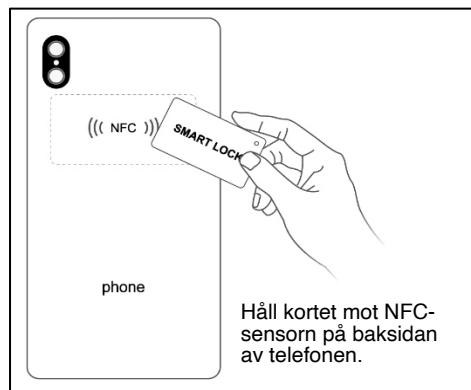

**Endast Android
med NFC aktiverat**



5.2.3 Handhavande av Admin öppningskod

Klicka "  " som på bild 2-1 → Grunder → Se Admin Öppningskod som visas i figur 2-2 → Slå in Öppningskoden på låsets nummerplatta, följt av → "#" för att låsa upp.

5.2.4 Handhavande eKey

Klicka "  " som på bild 2-1 → bild 2-3 visar hur eKey sänds.

Efter att Ägaren har lagt till låset i APPEN, kommer Ägaren att ha högst behörighet i låset. Ägaren kan skicka eKeys till andra användare av TTLock, sätta tidsbegränsningar, och välja tidsbegränsningar, permanenta eller engångs Bluetooth eKey-rättigheter. En Admin kan handha alla egna utställda eKeys, inclusive att ta bort dessa, återställa, sända, ändra giltighetstid och se historik på dessa. För eKeys vars giltighet håller på att löpa ut, visas antal kvarvarande dagar i gult och en påminnelse i rött.

5.2.5 Handhavande Öppningskoder

Klicka "  " som visas på bild 2-1 → bild 2-4. Alla genererade Öppningskoder kan ses och handhas här. Detta inkluderar ändring av kod, borttagning, återställning och historik.

5.2.6 Öppningshistorik

Klicka "  " som visas på bild 2-1 → bild 2-5. Man kan här se all öppningshistorik och göra flera ytterligare inställningar under "Inställningar".

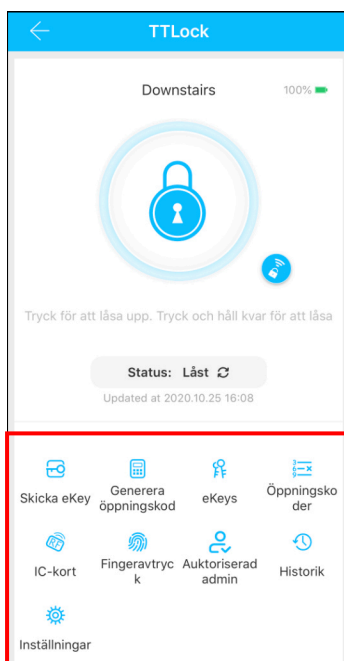

2-1

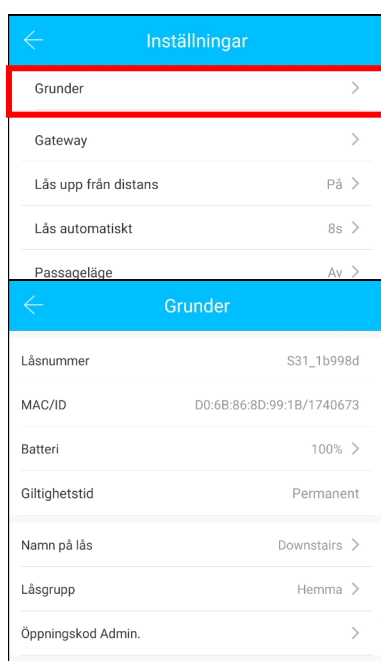

2-2

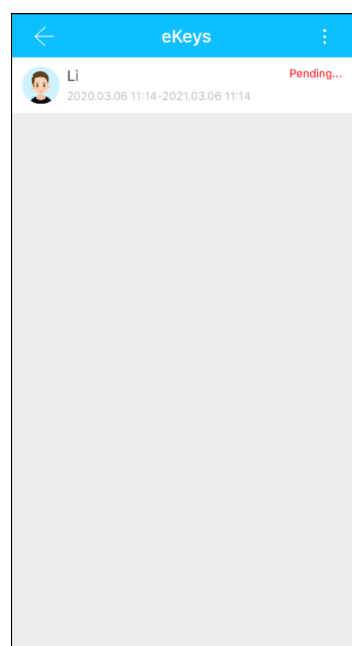

2-3

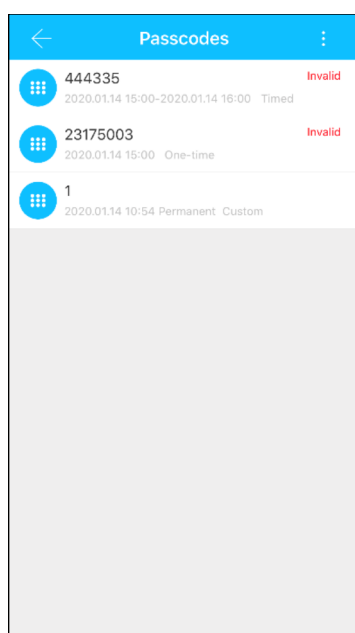

2-4

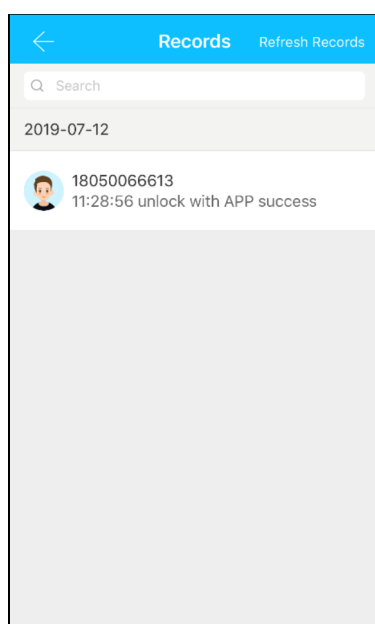

2-5

Att tänka på:

1. Innan inläggning av fingeravtryck är det viktigt att sensorområdet är rent och torrt. Även fingret måste vara rent och torrt samt fritt från t.ex. vatten, fett, smuts etc.
2. Maximalt antal fingeravtryck som kan läggas till är 200 st. Det är rekommenderat att varje användare lägger in minst 2 fingeravtryck, för att förhindra problem om något finger skulle vara skadat eller på annat sätt inte kan användas.
3. När fingeravtryck läggs till behöver fingret läsas flera gånger. Lägg fingret på sensorn i olika vinklar varje gång och med ett lätt tryck till dess rösten ber dig att lyfta och lägga på igen.
4. När strömstyrkan är för låg till sensorn påminns man genom att det blinkar blått när Fingeravtryckssensorn används. Efter att avtrycket verifierats fortsätter ljuset att blinka blått snabbt och ljuset är en aning svagt; byt i detta fall batterier snarast för att förhindra att batterierna tar slut.



5.3 Lagg till Gateway (Tillval) Information på engelska endast

Vid inkoppling av ny Gateway, måste din smartphone och din Gateway vara uppkopplade på samma Wi-Fi-nätverk. Använd frekvensen 2,4 GHz.

Light Status



When the gateway is powered on:

-  Light flashes alternately in red and blue: Stand-by mode, ready for pairing
-  Blue light: Working mode
-  Red light: Network failure

Pair the Gateway with APP

1 Activate the APP

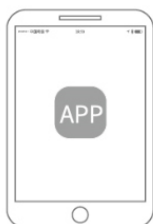

2 Press “☰”

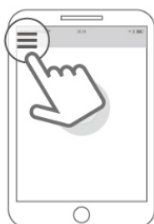

4 Select [G2]

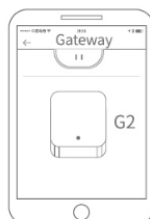

5 Plug in the gateway and power it on, while the light flashes alternately in red and blue

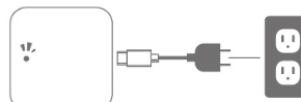

3 Select [Gateway]

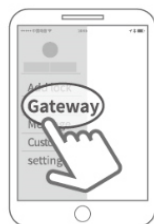

6 Press “+” sign



7 Add Gateway



8 Select the network and fill in the password



9 Add complete

⚠ Notice: If times out, please power off and try it again.

5.4 Felsökning

5.4.1 Vanliga frågor

1) Hur läser man av historik?	I "Historik" under respektive lås.
2) Av vilken anledning kan man ladda upp fingeravtryck?	Det som laddas upp är inte själva fingeravtrycken utan antal fingeravtryck. Eftersom en del lås inte behöver APPEN för att lägga till fingeravtryck, så kan de inte ses i APPEN förrän de blivit uppladdade.
3) Hur många eKeys kan läggas till?	Obegränsat
4) Varför står det "väntar" när man skickar eKey till någon?	Innan mottagaren öppnat sin APP för att ta emot står det "väntar".
5) Varför får jag inget Engångslösenord?	Det kan bero på problem med operatören eller SMS-servern, eller så kan det bero på att någon parameter är felaktig. Tänk på att ange mobilnummer utan första nollan. Kontakta annars supporttjänsten i APPEN.
6) Kan användare använda sitt konto samtidigt på två enheter?	Nej det går inte. Men man kan auktorisera Admin, som finns på annan enhet.
7) Kan man ladda ner historiken?	Bluetooth: Ja Ej Bluetooth: Nej
8) Varför fungerar inte Passageläge omedelbart?	Man måste verifiera Passageläge genom att låsa upp låset en gång.
9) Vad är "Lås automatiskt"?	Ställ in hur lång tid, innan låset återgår till låst läge.
10) Varför kan jag inte skicka eKey?	Kolla om kontot du skickar till är registrerat/redan mottagit.
11) Hur många lås kan läggas till i APPEN?	Obegränsat



<p>12) Är det möjligt att lägga till Öppningskod och fingeravtryck från distans?</p>	<p>A) Auto-genererad Öppningskod: kan skickas Egen Öppningskod: kan skickas om Gateway finns ansluten B) Fingeravtryck: går ej att skicka från distans C) Lägga till RFID-kort från distans går ännu endast från Android med NFC aktiverat.</p>
--	---

5.4.2 Felsökning av hårdvara

<p>1) Efter installation svarar inte nummerplattan</p>	<p>a) Kolla att batterierna är rätt isatta och att de fungerar. b) Montera ner innerdelen och kontrollera att kablarna är hopsatta ordentligt.</p>
<p>2) Jag kan inte lägga till fingeravtryck</p>	<p>Kontrollera att fingret är rent och torrt och att fingeravtrycken är tydliga. Kontrollera också att sensorn är ren och torr.</p>
<p>3) Verifiering av fingeravtryck går bra, men det går inte att öppna</p>	<p>Fingeravtryckslås har två viktiga komponenter: en är fingeravtrycksmodulen och den andra är den elektriska spärren. Om verifieringen lyckas med låset inte öppnas, kan du lyssna noga när fingeravtrycket verifieras om man kan höra att motorn låter inne i låset. Om den hörs beror ofta felet på handtagsspärren. Om motorn inte hörs beror det troligen på att kretskortet är trasigt. Frontpanelen behöver bytas ut. Har du gällande garanti kan denna åberopas.</p>
<p>4) Batterierna förbrukas snabbt.</p>	<p>a) Hög användning av låset b) Använd endast batterier av hög kvalitet</p>
<p>5) Kan man reglera volymen?</p>	<p>a) System med Bluetooth kan bara sätta ljudet på på eller av b) Icke Bluetooth-system kan reglera volym.</p>

6) Det händer inget när man trycker ner handtaget på utsidan, och det låses onormalt på insidan, trots att verifieringen och motorn fungerar	Kontrollera att monteringen har utförts korrekt med pilen pekande åt samma håll som handtagsriktningen.
7) Nummerplattan fungerar ej och ljuset är svagt	Detta beror troligen på att batterierna är dåliga
8) Hur lång tid är låset avstängt efter felaktig kod angivits 5 gånger?	Så länge larmet ljuder - c:a 30 sekunder
9) Hur mycket historik kan sparas i låset?	Bluetooth: 500 Ej Bluetooth: 10000
10) Hur många lås kan ett RFID-kort användas på?	Obegränsat



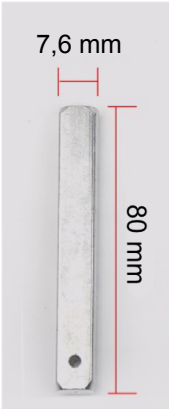
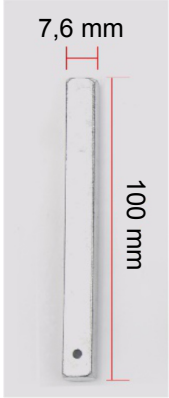

Packing List: Kan variera beroende på modell

Sr. No	Namn	Antal	Bild
1	Ytterdel (SS304)	1	
2	Innerdel (SS304)	1	
3			
4	Användarmanual	1	

5	RFID-kort	3	
6	Mekanisk nyckel	3	
7	Vattenskyddande gummipackning	2	
8	Sprint	1	

9			
10			
11	Fyrkantspinne kort	1	 <p>A photograph of a short square pin. The width is labeled as 7,6 mm and the length as 80 mm. The pin is silver-colored and has a small hole at the bottom end.</p>
12	Fyrkantspinne lång	1	 <p>A photograph of a long square pin. The width is labeled as 7,6 mm and the length as 100 mm. The pin is silver-colored and has a small hole at the bottom end.</p>

13	Skruvhylsor:35*8mm	2	
14	Skruvar till hylsa:16*5mm	2	
15	Skruvar till låshus:10*5 (För aluminiumdörr)	4	
16	Skruvar till låshus:25*4mm (För trädörr)	4	

17	Olika typer av skruv beroende på modell	1	
18	Olika typer av skruv beroende på modell	1	
19	Olika typer av skruv beroende på modell	1	
20	Gateway (Tillval)	(1)	

Garanti

Kundens namn: _____

Kundens tele : _____

Inköpsdatum : _____

Produktnamn : _____

Produktmodell : _____

Datummärkning finns på baksidan av båda enheterna. Dessa får EJ avlägsnas eller förstöras!

OBS:

- 1) Förvara detta kort så att det kan användas vid eventuellt garantiärende.
- 2) Vi erbjuder 2 års garanti från inköpsdatum.
- 3) Garantin gäller i hela världen.

Instruktion - Länka Smart Lock i Google Home

Tillse först att Smart Lock är uppkopplat till ditt nätverk via Gateway. Det måste vara samma nätverk som Google Home är anslutet till.

I Google Home

- Tryck på "+" för att lägga till ny enhet
- Tryck "Konfigurera enhet"
- Tryck på "Har du redan konfigurerade enheter?"
- Sök efter "Sciener Smart"
- Ange samma inloggningsinformation som i TTLock-appen

Därmed är du färdig med länkningen till kontot

Fortsätt sedan din konfiguration i Google Home

Instruktion för att vända låskolv

Modell: ASSA CONNECT 510

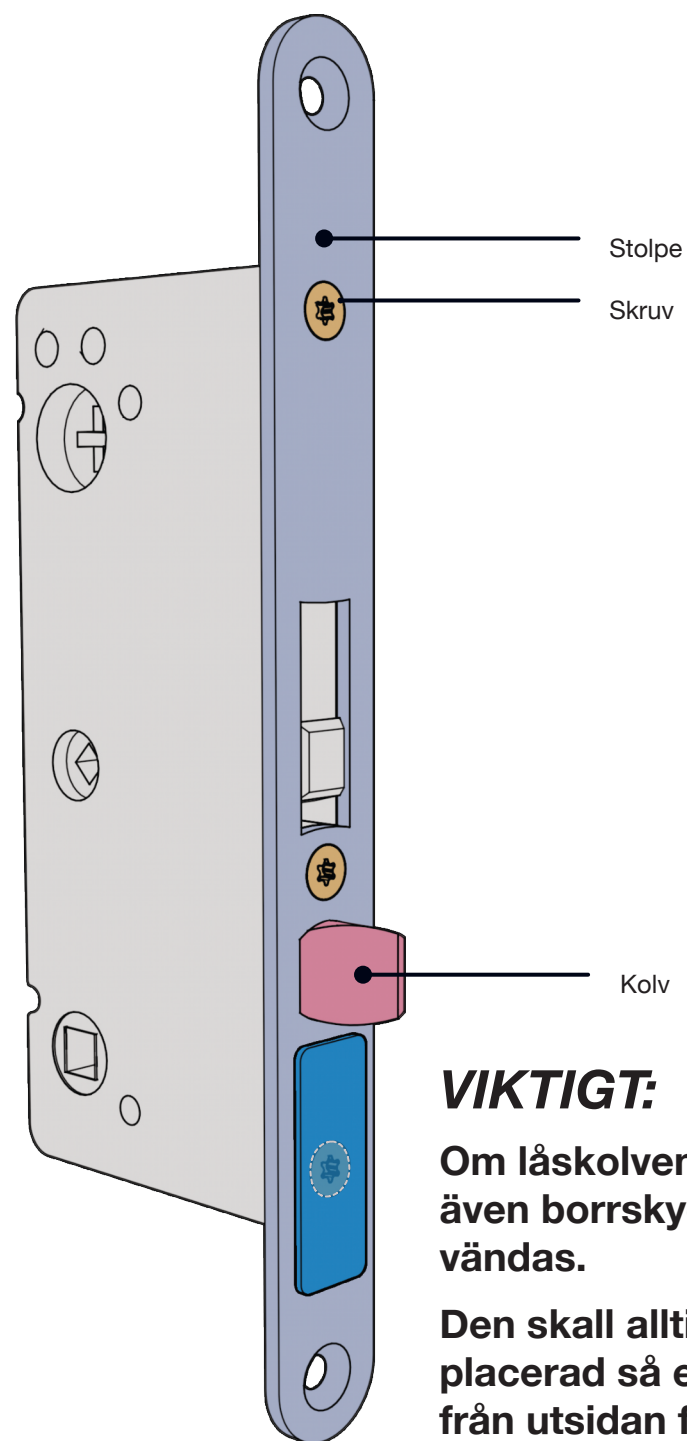

VIKTIGT:

Om låskolven vänds måste även borrar skyddsplåten vändas.

Den skall alltid vara placerad så ett ev. angrepp från utsidan försvåras

1 - Lossa skruvar

Skruva loss de 3 skruvarna som håller fast stolpen.

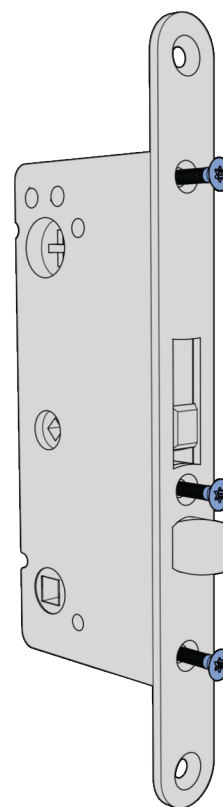

2 - Frigör stolpen

Lyft av stolpen.

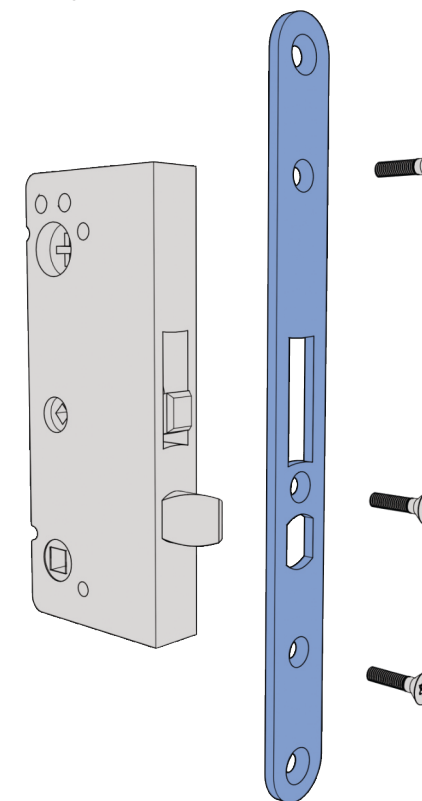

3 - Roter tryckeskolven

Rotera tryckeskolven 180°

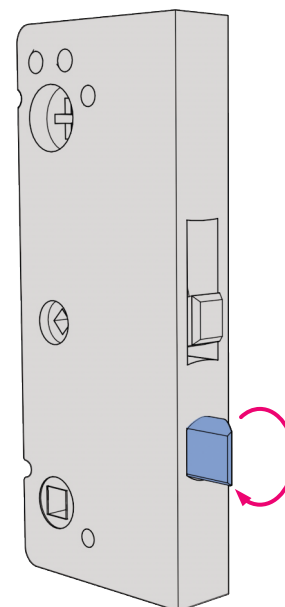

4 - Återplacera stolpen

Återplacera stolpen och skruva fast med de 3 skruvarna.

